

TCL | 40<sup>th</sup>

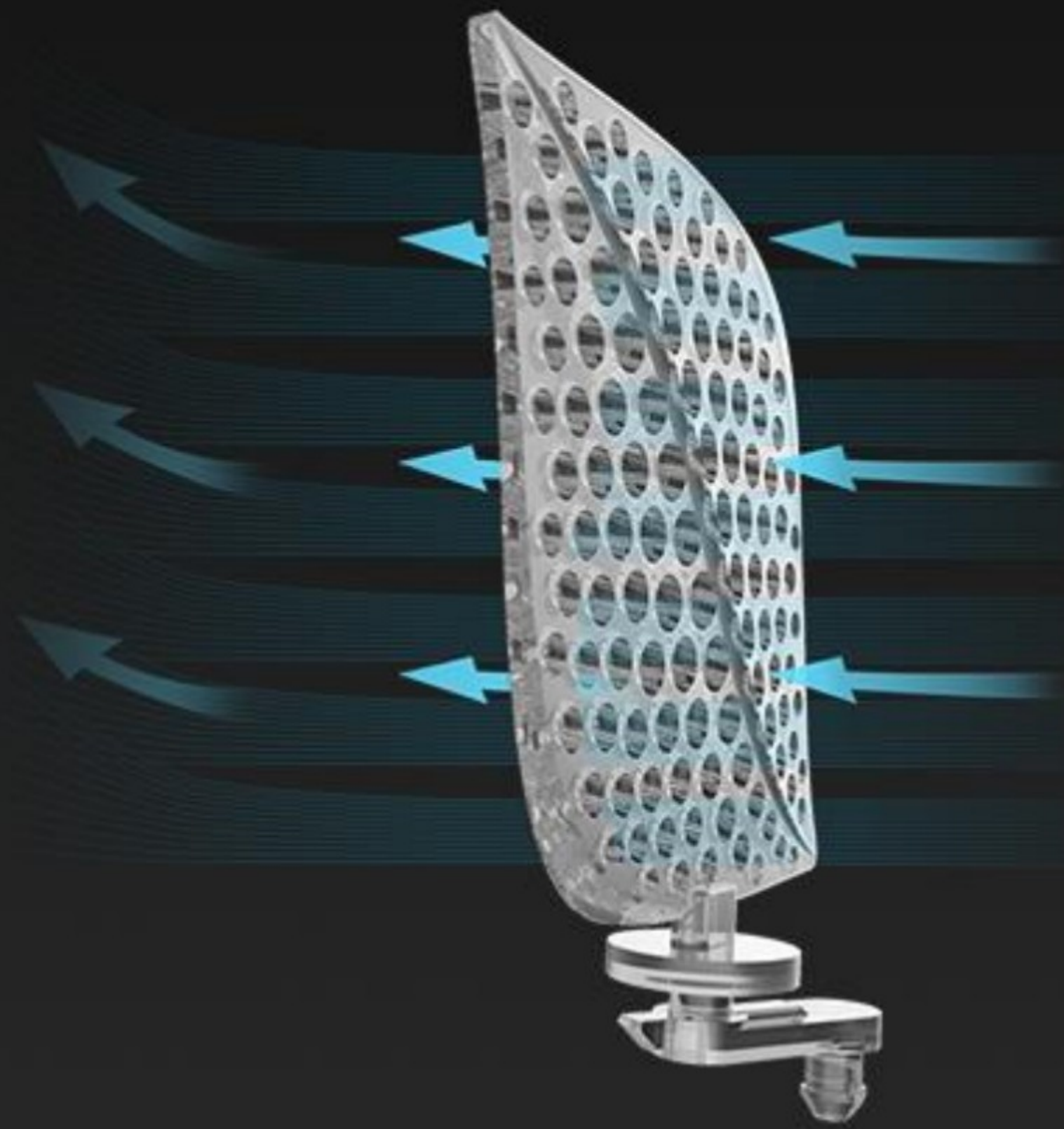

T-PRO SPROSTAJ WYMAGANIOM

# Opatentowana technologia



Powiew BRYZY

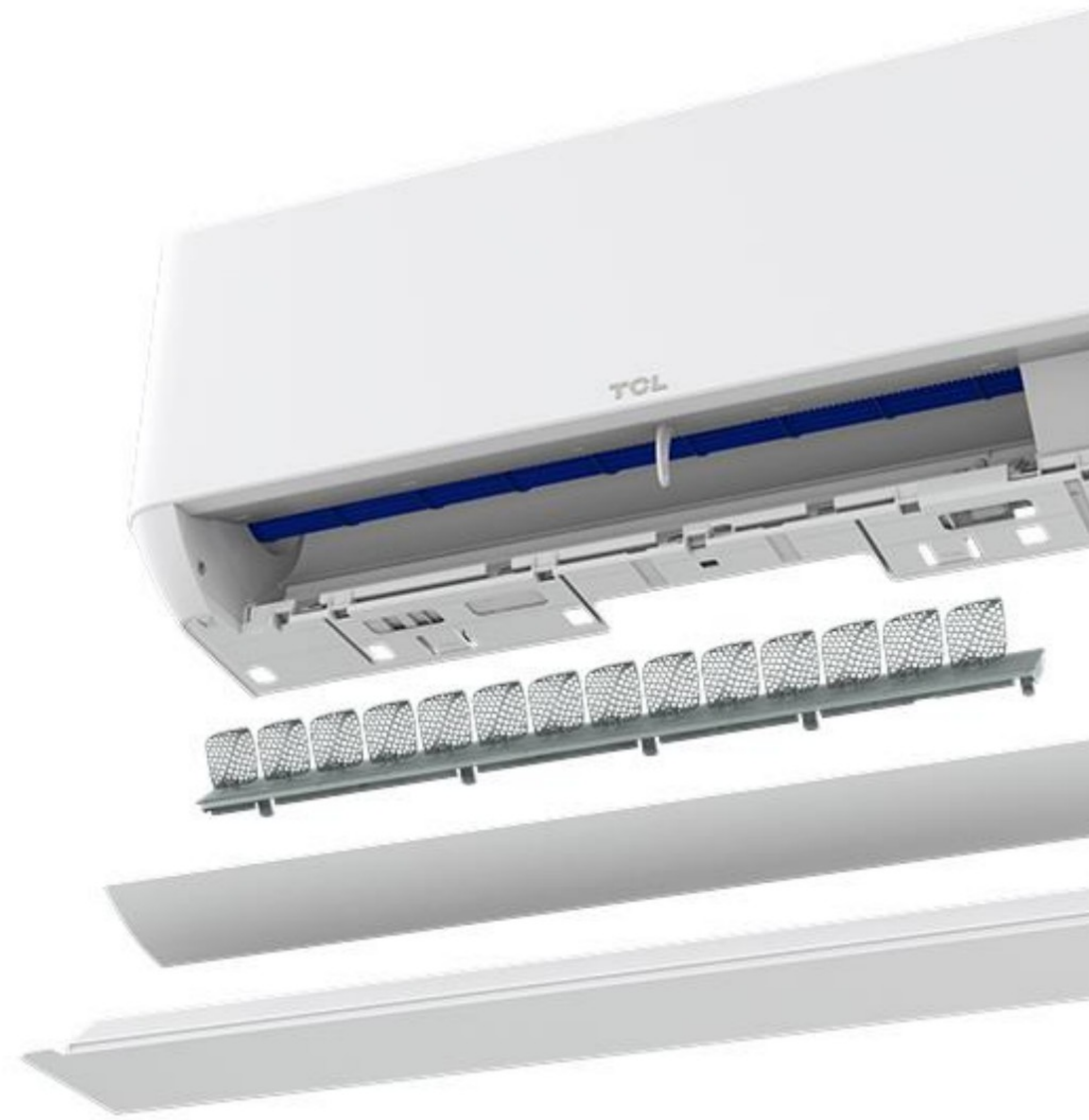

20" = Ultra szybki montaż



Filtr powietrza otwierany od góry

# Usprawnienia względem wersji ELITE



Matowe wykończenie

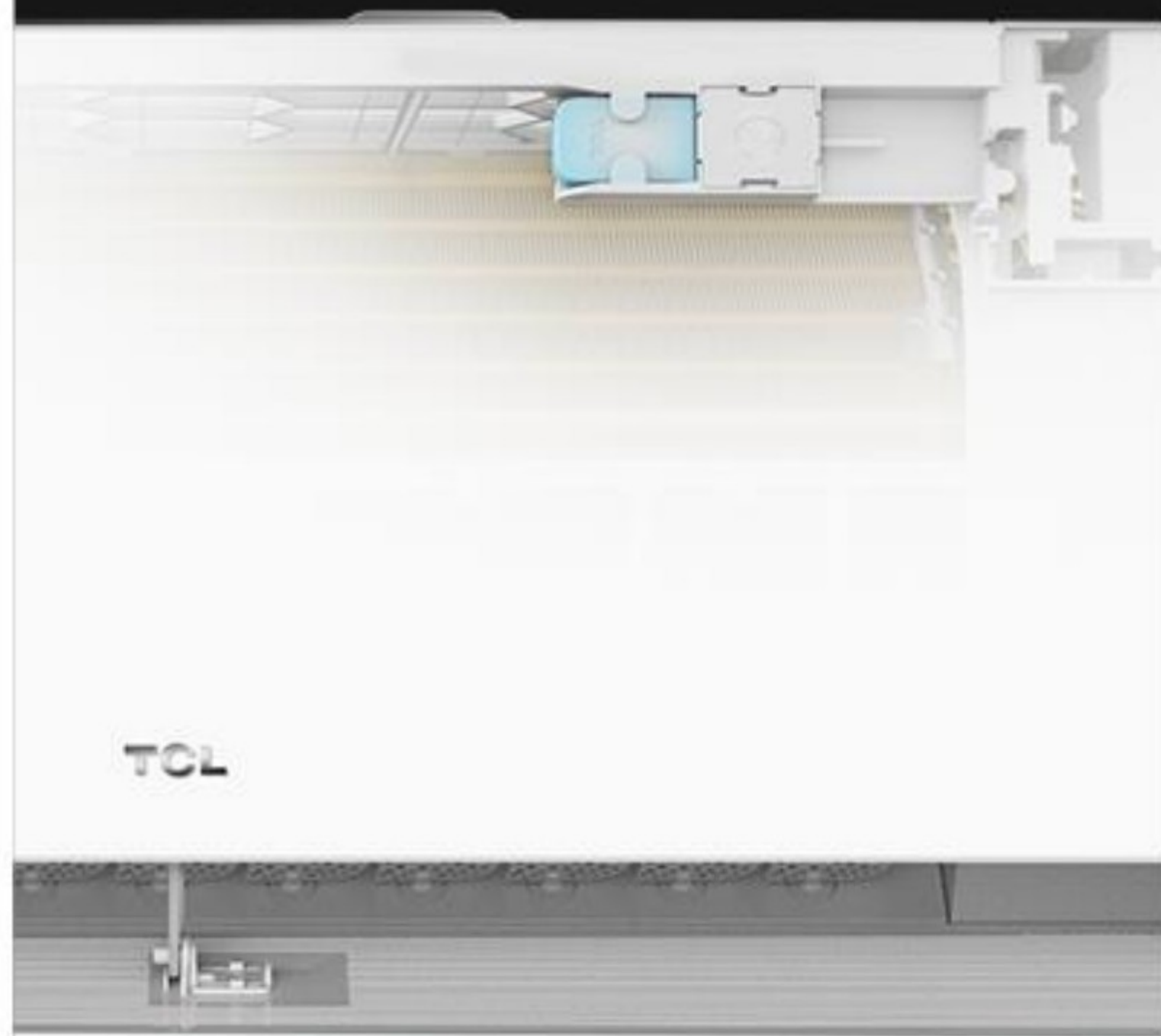

USB WIFI

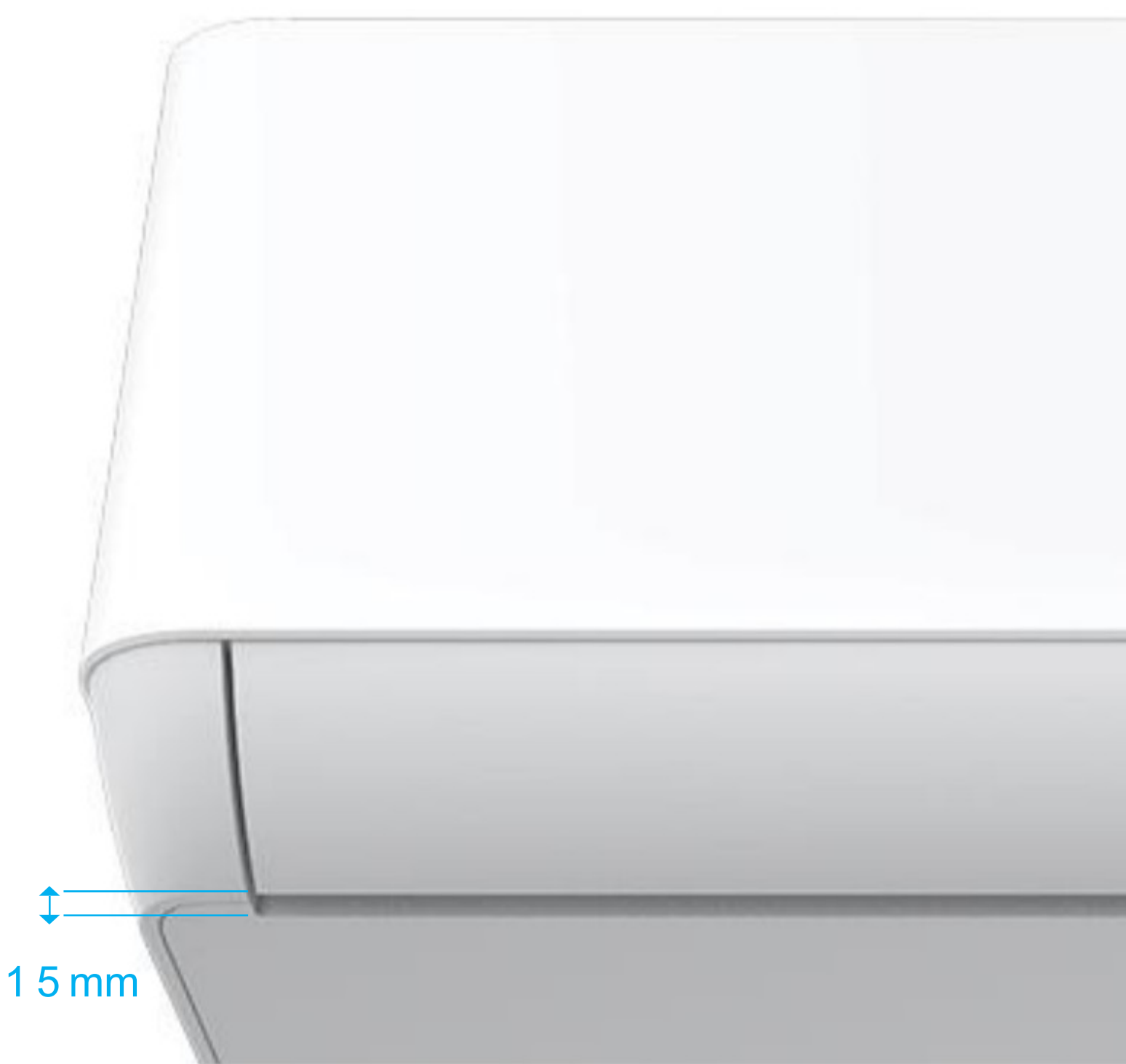

Niewidoczna luka w obudowie

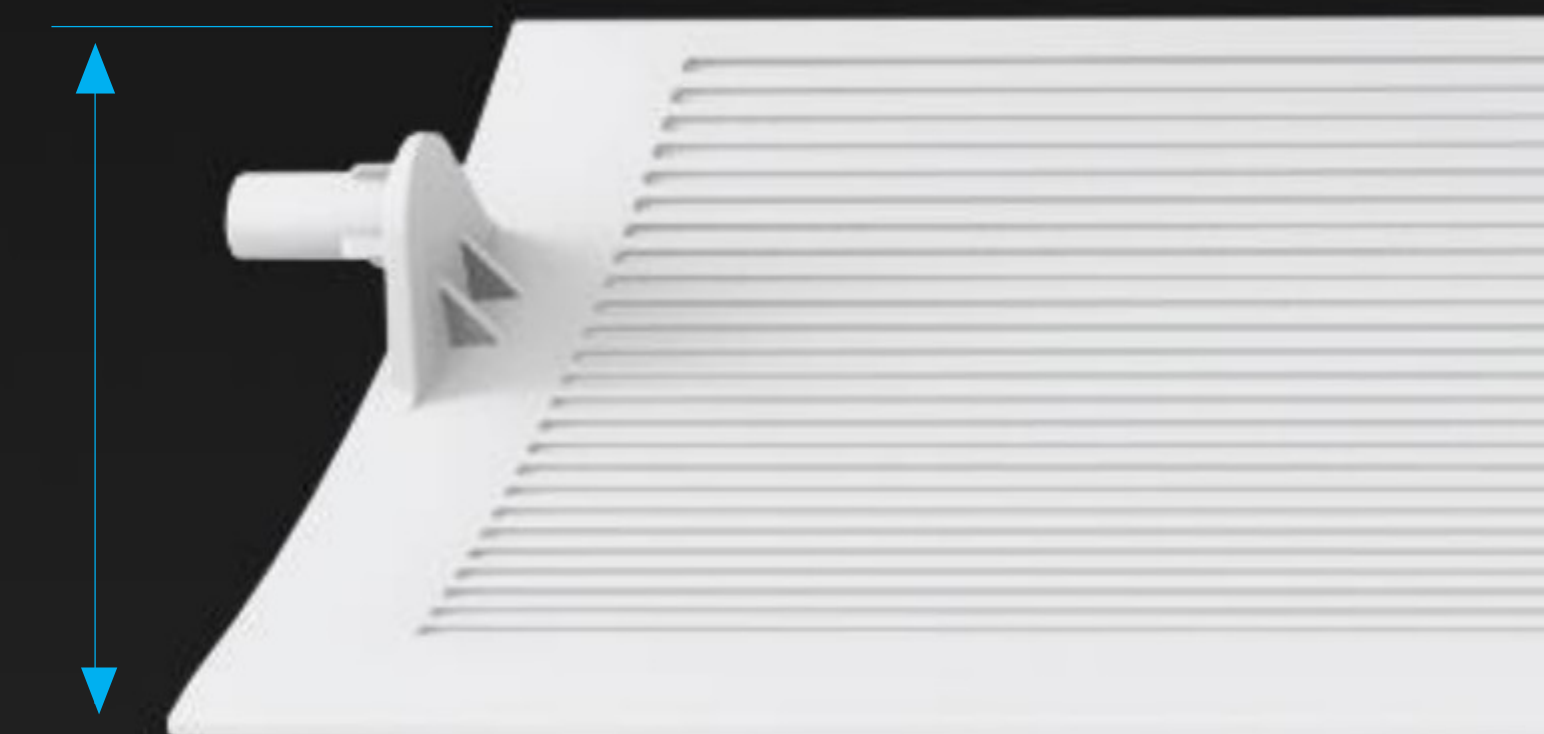

Większa i mocniejsza żaluzja

## Chłodzenie do 60°C



60°C otoczenia: Wysokie parametry chłodzenia

50°C otoczenia: Praca na pełnych obrotach

## Grzanie od -25°C





-25°C otoczenia: Wysokie parametry grzania

# System filtrów rozproszonych





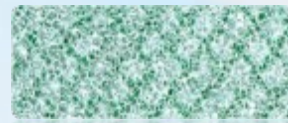
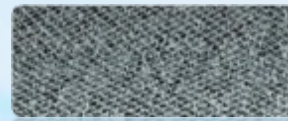

Łatwe otwieranie od góry  
Zintegrowany filtr wysokiej gęstości

Filtry chroniące zdrowie

## Filtry standardowe

-  Filtr jonów srebra
-  Filtr z węglem aktywnym
-  Filtr katechinowy

## 6 IN 1 Filter

-  Filtr fotokatalityczny
-  Filtr katechinowy
-  Filtr z węglem aktywnym
-  Filtr jonów srebra
-  Filtr przeciwpylowy
-  Filtr witaminy C

# Ochrona B.J.P

## Wbudowany bipolarny jonizator powietrza

- Bipolarny generator jonów jest wbudowany w wylot powietrza
- Uwalnia wysokoenergetyczną elektronikę do jonizacji powietrza
- Generowanie dużej ilości plazmy, atomów, silnych substancji utleniających, które mogą uszkadzać i zabijać bakterie i wirusy.



# 56°C - Samo czyszczenie i sterylizacja



Oszranianie



Odszranianie



Osuszanie w  
wysokiej  
temperaturze



56C - Sterylizacja

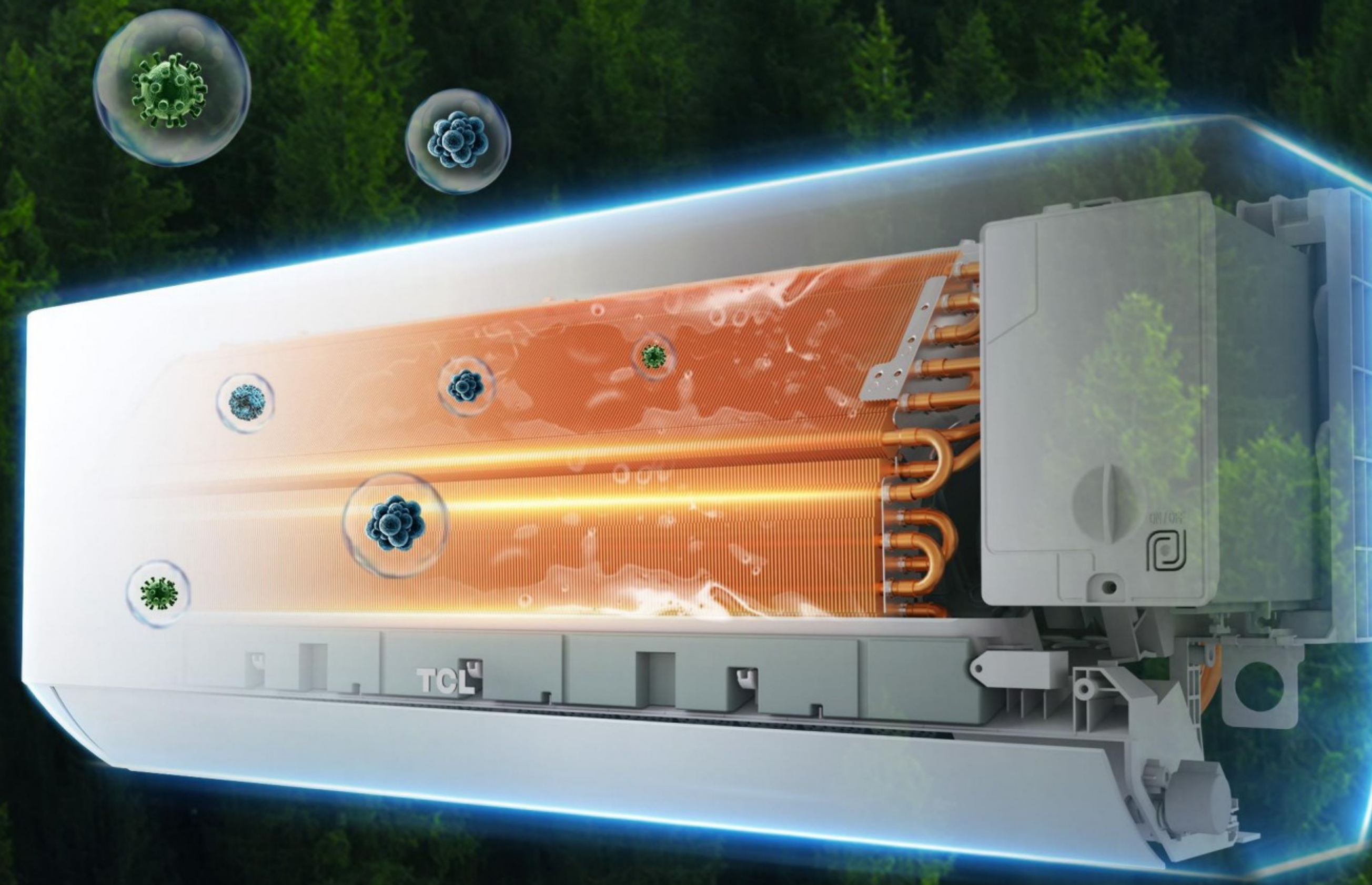

Raport z badań

Współczynnik sterylizacji:

Do 93.18%

# Inteligentne sterowanie urządzeniem



 Sterowanie WiFi

 Sterowanie głowem

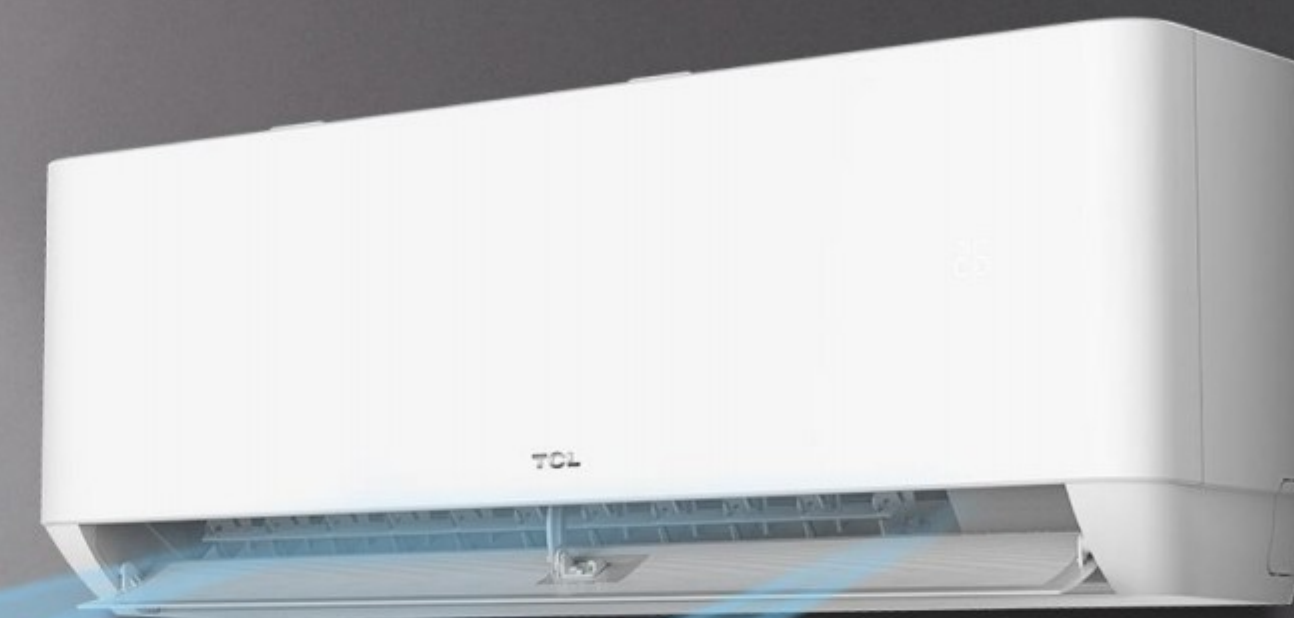

 USB-WIFI





# Łatwa instalacja

## Zoptymalizowany kształk płyty montażowej

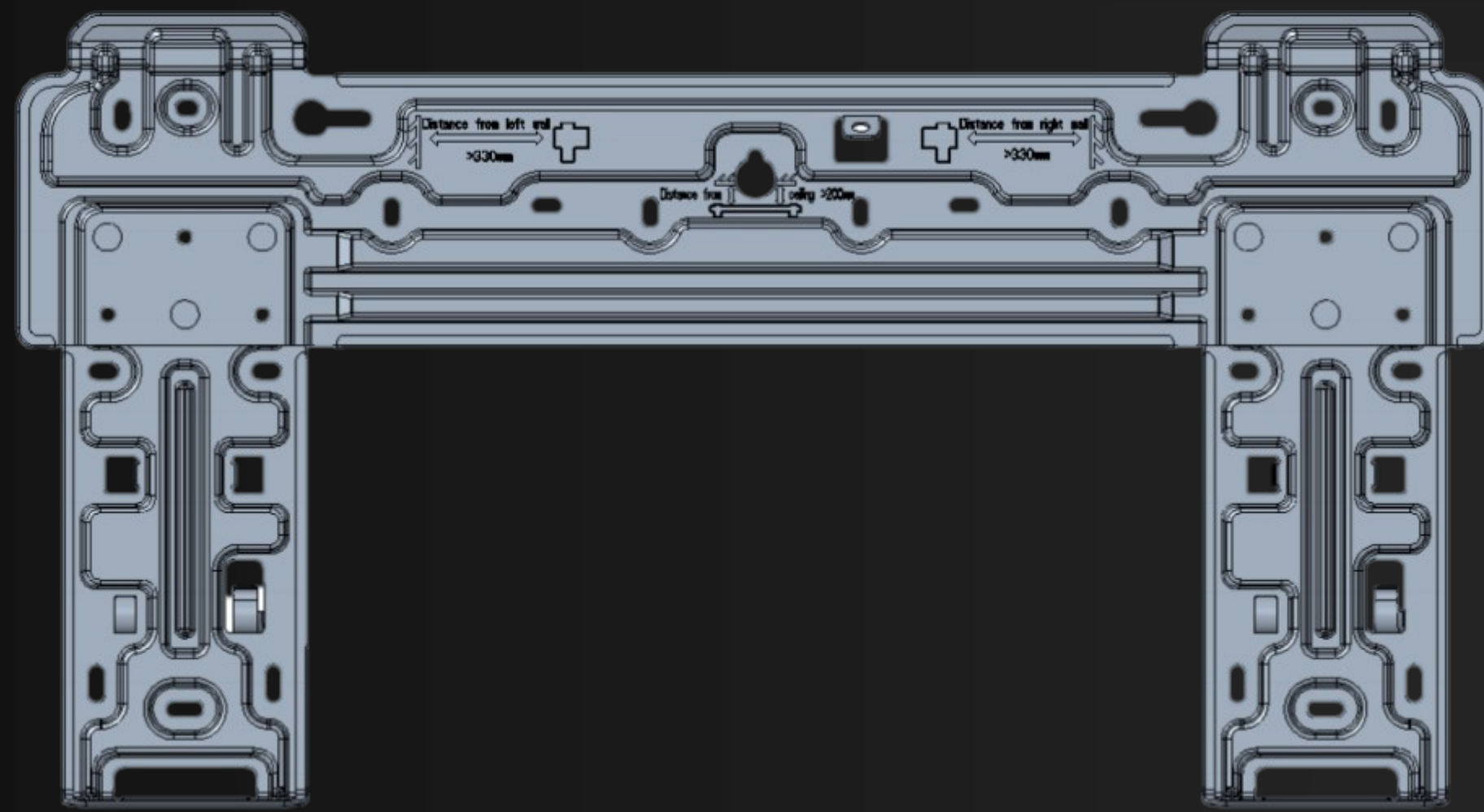

### Kształt π

- Mocniejsza oraz prostsza w montażu

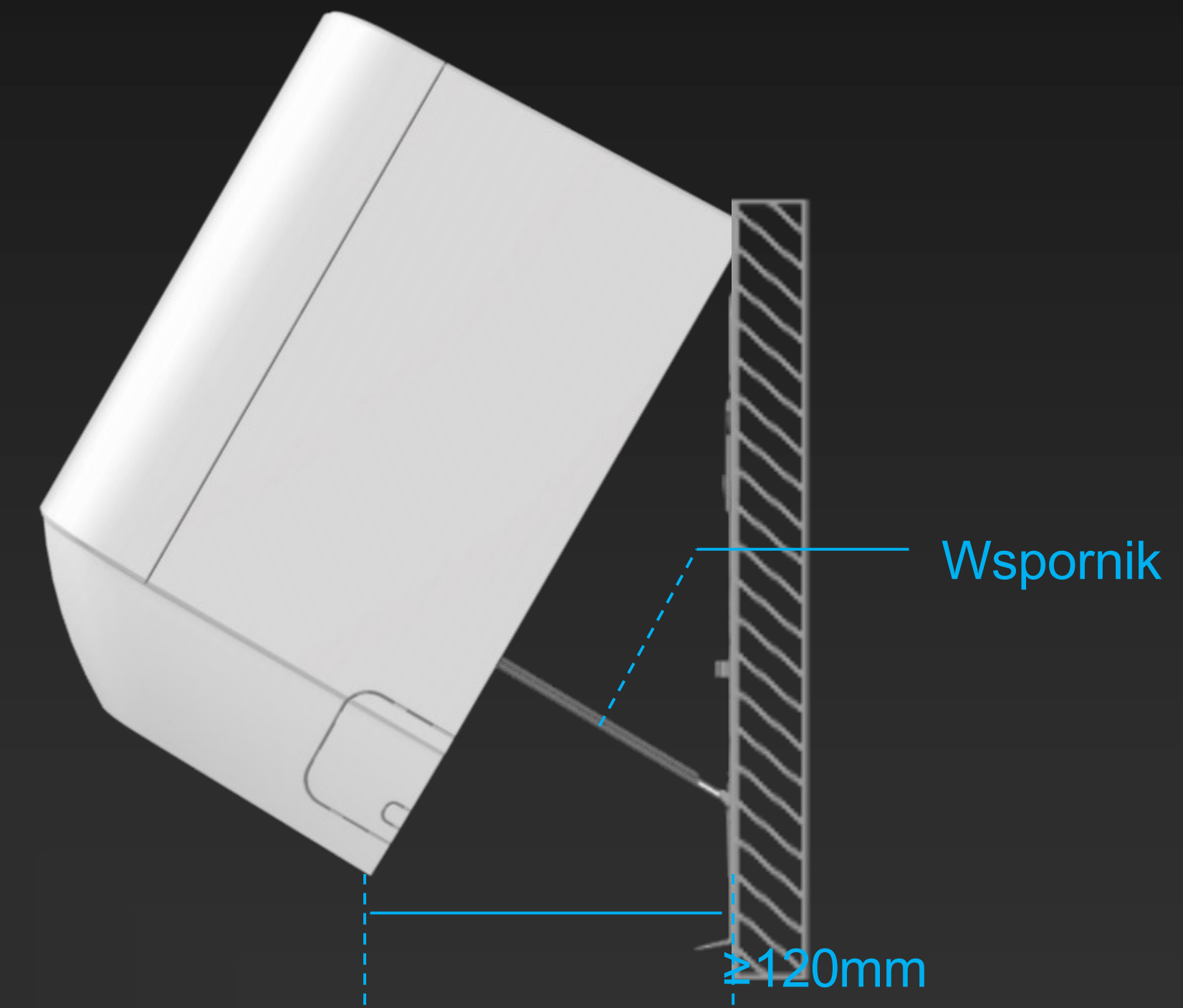

### Łatwa instalacji

- Luka  $\geq 120\text{mm}$

# Szybki montaż

## Zwiększona efektywność montażu do 12.5%

Mniej części , Mniej śrub , Mniej procesu

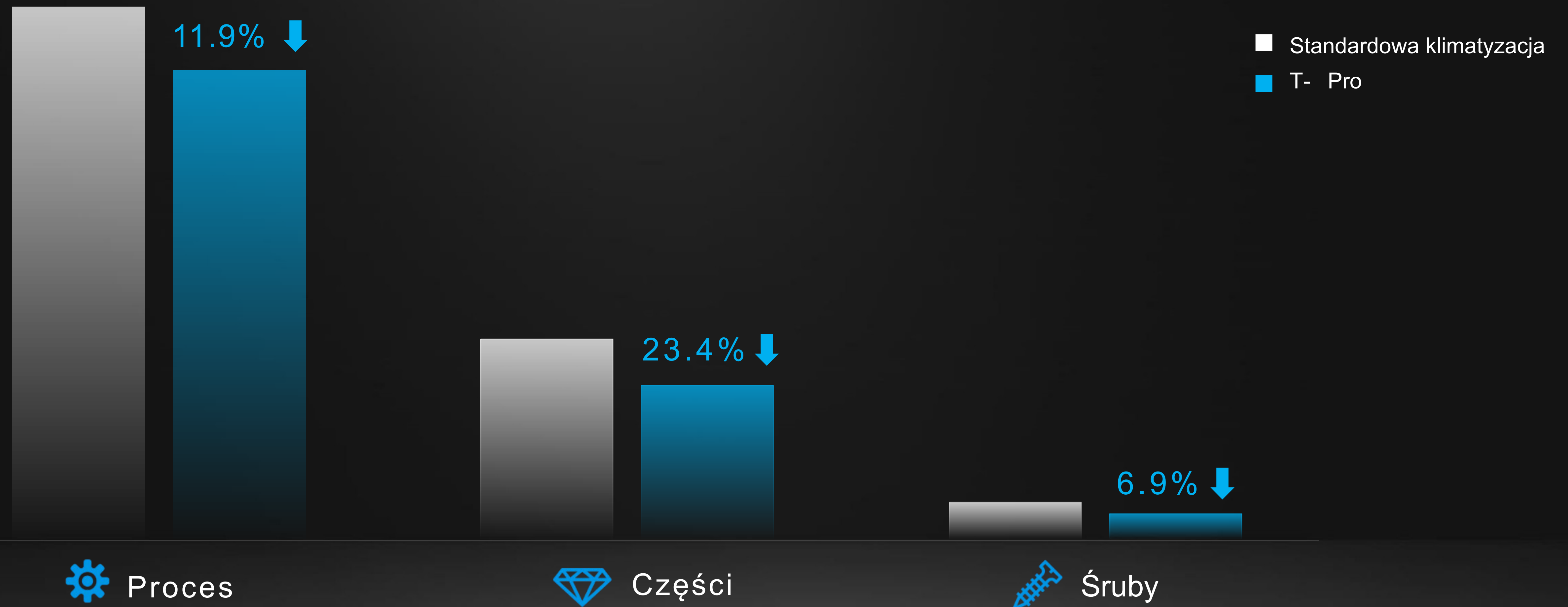



**T-PRO**

**SPROSTAJ  
WYMAGANIOM**